

Link do produktu: <https://elektronikadomowa.pl/przewodowa-czujka-universalna-satel-xd-2l-dg-rezystory-parametryczne-p-14106.html>



PRZEWODOWA CZUJKA UNIWERSALNA SATEL XD-2L DG REZYSTORY PARAMETRYCZNE

Cena brutto	128,80 zł
Cena netto	104,72 zł
Dostępność	Dostępny
Czas wysyłki	24 godziny
Numer katalogowy	18463
Kod EAN	5905033338531
Producent	SATEL

Opis produktu

Przewodowa, uniwersalna czujka Satel XD-2L DG współpracuje z dowolną centralą alarmową. Może pracować w **1 z 4 trybów jako czujka:**

1. magnetyczna,
2. wstrząsowa,
3. wstrząsowa i magnetyczna,
4. zalania.

Zmiana trybu dokonywana jest za pomocą **przełączników DIP-switch**. Wbudowana **czerwona dioda LED** sygnalizuje:

- wykrycie wstrząsu niespełniającego kryterium czułości – krótki błysk,
- alarm wywołany przez wstrząs – świeci przez 2 sekundy,
- alarm wywołany otwarciem okna lub drzwi / otwarciem wejścia Z1 / wykryciem zalania wodą – świeci przez cały czas, gdy występuje stan, który wywołał alarm,
- awarię – świeci przez cały czas trwania awarii.

Diodę wykorzystuje się też podczas konfigurowania czujki wstrząsowej.

Nadzór napięcia zasilania

W przypadku spadku napięcia **poniżej 9 V ($\pm 5\%$) na czas dłuższy niż 2 sekundy**, czujka zgłosi awarię - następuje **zapalenie diody LED** i jest sygnalizowana tak, jak alarm przez wyjście EOL albo wyjścia EOL i S (tryb 2 wyjść alarmowych). Sygnalizacja awarii trwa przez cały czas jej występowania.

Produkt wyposażono w **ochronę sabotażową przed otwarciem obudowy, a także rezystory parametryczne.**

Tryby pracy

Czujka magnetyczna

- wykrywanie otwarcia drzwi, okna itp.
- wejście umożliwiające podłączenie czujki przewodowej typu NC (np. innej czujki magnetycznej)
- 1 wyjście alarmowe

Czujka wstrząsowa

- wykrywanie wstrząsów i drgań towarzyszących próbom siłowego sforsowania drzwi lub okna







- wejście umożliwiające podłączenie czujki przewodowej typu NC (np. innej czujki magnetycznej)
- 1 wyjście alarmowe

Czujka wstrząsowa i magnetyczna

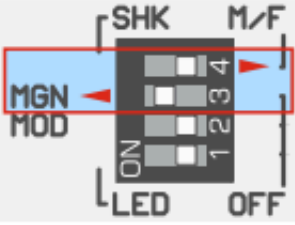
- wykrywanie wstrząsów i drgań, które towarzyszą próbom siłowego sforsowania drzwi lub okna
- wykrywanie otwarcia drzwi, okna itp.
- wejście umożliwiające podłączenie czujki przewodowej typu NC (np. innej czujki magnetycznej)
- 1 lub 2 wyjścia alarmowe

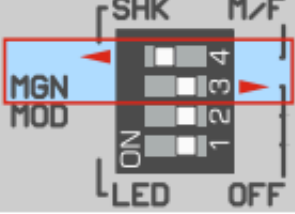
Czujka zalania wodą

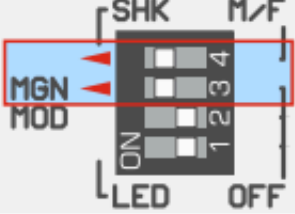
- wykrywanie zalania w pomieszczeniach z instalacją wodną
- 1 wyjście alarmowe

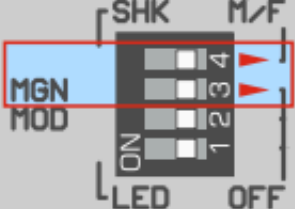
Typ czujki	Ustawienie przełączników
Czujka magnetyczna 	
Czujka wstrząsowa 	
Czujka wstrząsowa i magnetyczna 	
Czujka zalania wodą 	

Cechy produktu:

- możliwość wyboru 1 z 4 trybów pracy - jako czujka: magnetyczna, wstrząsowa, wstrząsowa i magnetyczna, zalania wodą
- wybór typu wyjścia alarmowego: 2EOL/NC, NC
- wybór rezystorów parametrycznych dla konfiguracji 2EOL: 1,1 kΩ / 2,2 kΩ / 4,7 kΩ / 5,6 kΩ / 6,8 kΩ (alarm), 1,1 kΩ / 2,2 kΩ / 4,7 kΩ / 5,6 kΩ (sabotaż)
- kolor ciemnoszary (dostępna także w kolorze białym - XD-2L lub brązowym - XD-2L BR)
- czerwona dioda LED do sygnalizacji
- zdalne włączanie / wyłączenie diody LED do sygnalizacji
- nadzór napięcia zasilania
- wyjście alarmowe EOL można skonfigurować jako: 2EOL/NC (wbudowane rezystory są używane) - wyjście sygnalizuje alarm i sabotaż, NC (wbudowane rezystory nie są używane) - wyjście sygnalizuje tylko alarm. Typ wyjścia alarmowego oraz wartość używanych rezystorów parametrycznych możesz określić przy pomocy przełączników DIP-switch
- w przypadku czujki wstrząsowej i magnetycznej można używać 1 lub 2 wyjść alarmowych. Jeżeli włączymy tryb 2 wyjść: wyjście EOL sygnalizuje alarmy z czujnika magnetycznego i wejścia Z1 / wyjście S sygnalizuje alarmy z czujnika

- wstrząsowego. Jeżeli tryb 2 wyjść jest wyłączony, wszystkie alarmy są sygnalizowane przez wyjście EOL. Tryb 2 wyjść alarmowych możesz włączyć / wyłączyć przy pomocy przełącznika DIP-switch
- ochrona sabotażowa przed otwarciem obudowy

Specyfikacja techniczna:

- wyjścia alarmowe EOL (przełącznik NC, obciążenie rezystancyjne): 40 mA / 24V DC
- wyjścia alarmowe S (przełącznik NC, obciążenie rezystancyjne): 40 mA / 24V DC
- rezystancja zestyku przełącznika: 16 Ω (wyjście alarmowe EOL), 26 Ω (wyjście alarmowe S)
- czułość wejścia Z1: 150 ms (czujka typu NC), 1 s (sonda zalania)
- czujka magnetyczna - szczelina (max.): 15 mm (magnes powierzchniowy), 19 mm (magnes wpuszczany)
- czujka wstrząsowa - zasięg detekcji (w zależności od typu podłoża): do 3 m
- spełniane normy: EN 50130-4, EN 50130-5, EN 50131-1, EN 50131-2-6
- stopień zabezpieczenia wg EN 50131-2-6: Grade 2
- klasa środowiskowa wg EN 50130-5: II
- temperatura pracy: -10°C ... +55°C
- max. wilgotność: 93% ($\pm 3\%$)
- napięcie zasilania: 12V DC ($\pm 25\%$)
- pobór prądu: 11,5 mA (stan gotowości), 15 mA (max.)
- kolor: ciemnoszary
- wymiary obudowy czujki: 25 x 136 x 29 mm
- wymiary obudowy magnesu do montażu powierzchniowego: 15 x 52 x 6 mm
- wymiary podkładki pod magnes do montażu powierzchniowego: 15 x 52 x 6 mm
- wymiary obudowy magnesu do montażu wpuszczanego: $\varnothing 10$ x 28 mm
- waga: 65 g

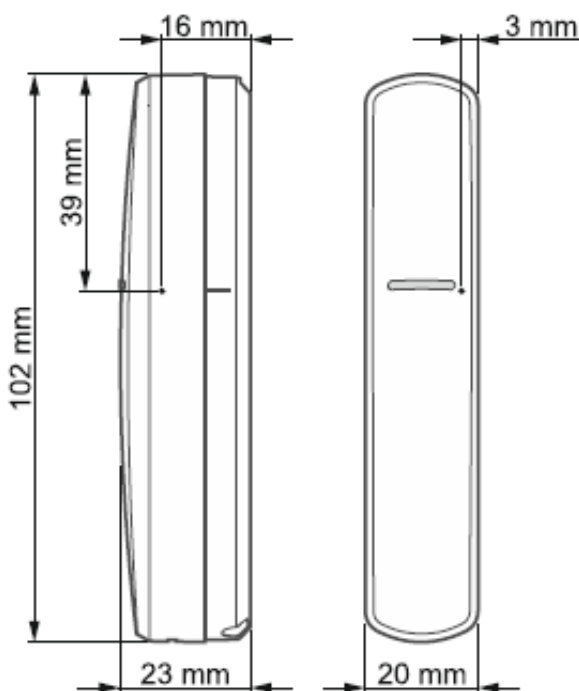

W zestawie:

- przewodowa, uniwersalna czujka Satel XD-2L DG w kolorze ciemnoszarym - 1 szt;
- magnes do montażu na powierzchni - 1 szt;
- magnes do montażu wpuszczanego - 1 szt;
- instrukcja.